

MARKANT

health & productivity



Dynamisch Werken

MARKANT

Gezonde medewerkers zijn productiever, gelukkiger en langer inzetbaar. Dynamische werkplekken van Markant zijn ideaal voor 'het Nieuwe Werken'. Mensen worden uitgenodigd en gemotiveerd om meer en vaker te staan en te bewegen.

Daardoor zijn gebruikers productiever, gezonder en hebben meer plezier in hun werk. Belangen van zowel werkgevers als van werknemers worden optimaal gediend door de inzet van Markant Dynamisch Werken kantoormeubilair.

Een MAX werkplek is eenvoudig te transformeren van een comfortabel zit bureau naar een actieve sta werkplek. De razendsnelle verstelbaarheid van het werkblad en eenvoudige bediening maakt afwisselend zittend en staand werken eenvoudig en aantrekkelijk. Met MAX kan het aantal zittingen per dag van kantoorpersoneel flink worden verminderd.

Wetenschappelijk onderzoek wijst uit dat Dynamisch Werken de kans op ernstige gezondheidsproblemen aanzienlijk verkleint. Markant kantoormeubilair is een investering in gezondheid, productiviteit, creativiteit en werknemerstevredenheid.





NOODZAAK AFWISSELEND WERKEN

Kantoormedewerkers zitten vaak meer dan 10 uur per dag. Aan het ontbijt, op het werk en tijdens woon-werkverkeer. Thuis zijn we, na een zittend diner, blij dat we na een lange dag hard werken, lekker op de bank kunnen gaan zitten.

We zitten ook maar liefst 85% van onze vrije tijd. Langdurig zitten is een onderdeel van onze moderne levensstijl geworden. De negatieve gevolgen hiervan worden steeds duidelijker: langdurig zitten is dé nieuwe bedreiging voor onze gezondheid!

Risico's van een zittend leven

Sedentair gedrag (zittend leven) verhoogt het risico op Obesitas, Diabetes Type II, hart- en vaatziekten en bepaalde vormen van kanker. De oplossing is bewegen. Daarom stimuleert Markant het Dynamisch Werken.

Afwisselend zitten, staan en elk half uur twee minuten bewegen is dé manier om gezond te blijven, productiever te werken en je gelukkiger te voelen. Het resultaat van Dynamisch Werken is gezonde en productieve medewerkers.



Afwisselend: zitten, staan, bewegen.

Staan vergaderen: betere concentratie en efficiënter overleg.

Productiever en gezonder werken met de Oxiseat.

Staan werken met de zit-sta hulp Balance.

DYNAMISCH WERKEN

Markant staat voor Dynamisch Werken en ontwikkelt meubilair dat dynamisch werken eenvoudig en plezierig maakt. Werknemers bepalen zelf hun activiteitsniveau gedurende de werkdag. Werknemers die Dynamisch Werken zijn gezonder en productiever doordat ze afwisselend kunnen staan, zitten, lopen en bewegen.

- MAX is wereldwijd de beste oplossing voor zit-sta groepsworkplekken.
- Matrix is ideaal voor individuele of samengestelde workplekken in kleine ruimten.
- Workways is een social seating programma met een complete collectie modulaire elementen.
- Oxiseat combineert kantoorwerk met een lichaamsbeweging in combinatie met een separate zit-sta werkplek.
- Oxidesk is een compacte, flexibele werkplek waarin Oxiseat wordt gecombineerd met een instelbaar werkblad.

Markant Dynamisch Werken is een investering in de gezondheid, de productiviteit, creativiteit en medewerkerstevredenheid.



CONCENTRATIE WERKPLEKKEN

Samenwerken vanuit diverse plekken en tijdzones vereist nieuwe methoden. Informele werkomgevingen binnen een kantoor stimuleren ontmoetingen, creativiteit, ideeën-uitwisseling. Flexwerkers worden aangemoedigd om meer tijd op kantoor door te brengen.

Voor concentratie werkplekken of call-center oplossingen zijn privacy en optimale akoestische eigenschappen belangrijk.

MAX Screen-Range voorziet werkgroepen van gestoffeerde wanden rondom de werkplek die omgevingsgeluid absorberen en privacy bieden. Deze schermen zijn qua design en bekabeling volledig geïntegreerd in de werkgroepen en markeren vaak verschillende afdelingen.

Workways biedt diverse combinaties van elementen die geconcentreerd werken ondersteunen.



Wingblad biedt 90% meer werkruimte.

Maximale bladhoogte 128 cm.

Hoogte systeemschermen 120 cm: een rustig beeld en uniforme werkomgeving.

Geïntegreerde armleggers in Wing bladen bieden comfort bij zitten en staan.

Panelen zijn eenvoudig aanpasbaar in kleur en akoestiek.

DYNAMISCH VERGADEREN

Kent u die vergaderingen waarbij de helft van het team bijna in slaap valt? Houd uw vergadering kort en ga staan! Door staand te vergaderen blijft iedereen geconcentreerd en scherp. Zo worden vergaderingen sneller, slimmer en innovatiever.



Staand vergaderen met 10 personen rond MAX sta tafel van 240x100 cm.

Doordat uw medewerkers met de armen boven de tafel vergaderen, is het lastig even 'onopvallend' op het mobieltje te kijken. Doordat de hoofden dicht bij elkaar zijn, is de communicatie beter.

Staan en bewegen zorgt voor een verhoogd transport van zuurstof en suikers naar de hersenen, resulterend in een verhoogde creativiteit en productiviteit.

Een sta-vergadertafel levert een forse besparing op, doordat in veel situaties geen stoelen worden aangeschaft en 50% meer vergadercapaciteit biedt.



Groot formaat Metropolis zit-sta vergadertafel.



De MAX staande vergadertafel is zeer stabiel.

Geen discussie zittend of staand vergaderen.

Zonder stoelen 50% meer vergadercapaciteit.

Bekabeling door het onderstel.

SUCCESVOL INVOEREN VAN DYNAMISCH WERKEN

Het bezit van dynamische werkplekken maakt een kantoor op zich niet dynamisch of gezond. Het rendement ontstaat door juist gebruik en wordt dus bepaald door de wijze waarop Dynamisch Werken wordt geïmplementeerd in een organisatie.

Belangrijke succesvoorwaarden daarbij zijn 'management by example' én kleine stapjes vooruit.



Maximaal oogcontact tussen werknemers bij zit positie.

Dynamisch Werken begint vaak met staande vergaderingen, bij voorkeur met een gedisciplineerde twee minuten pauze elk half uur.

Bij de invoering van Dynamisch Werken is een stap-voor-stap invoering essentieel voor de borging dat het meubilair ook daadwerkelijk dynamisch wordt gebruikt. Zonder juist gebruik - helaas geen rendement.

Markant faciliteert een stap-voor-stap implementatie door bij ingebruikname van MAX slechts enkele werkplekken als zit-sta uitvoering te leveren en het merendeel in hoogte instelbaar (in de praktijk een zithouding). Als de vraag naar zit-sta uitvoeringen stijgt, wordt het aantal zit-sta aandrijfunits langzamerhand uitgebreid. Hierdoor worden zit werkplekken gewijzigd in zit-sta werkplekken.

Gaandeweg zullen meer werkplekken worden opgewaardeerd naar zit-sta uitvoering. Markant adviseert daarbij in de beginperiode een tekort aan zit-sta werkplekken in stand te houden zodat gezond werken een voorrecht blijft en geen plicht.

Gezond werken is een voorrecht, geen plicht maar wel een verantwoordelijkheid!

VAN ZITTEND WERKEN...



Zittend werken met de Hoogte Instelbare (HI) versie van MAX.



Eenvoudig achteraf in te bouwen

... NAAR DYNAMISCH WERKEN

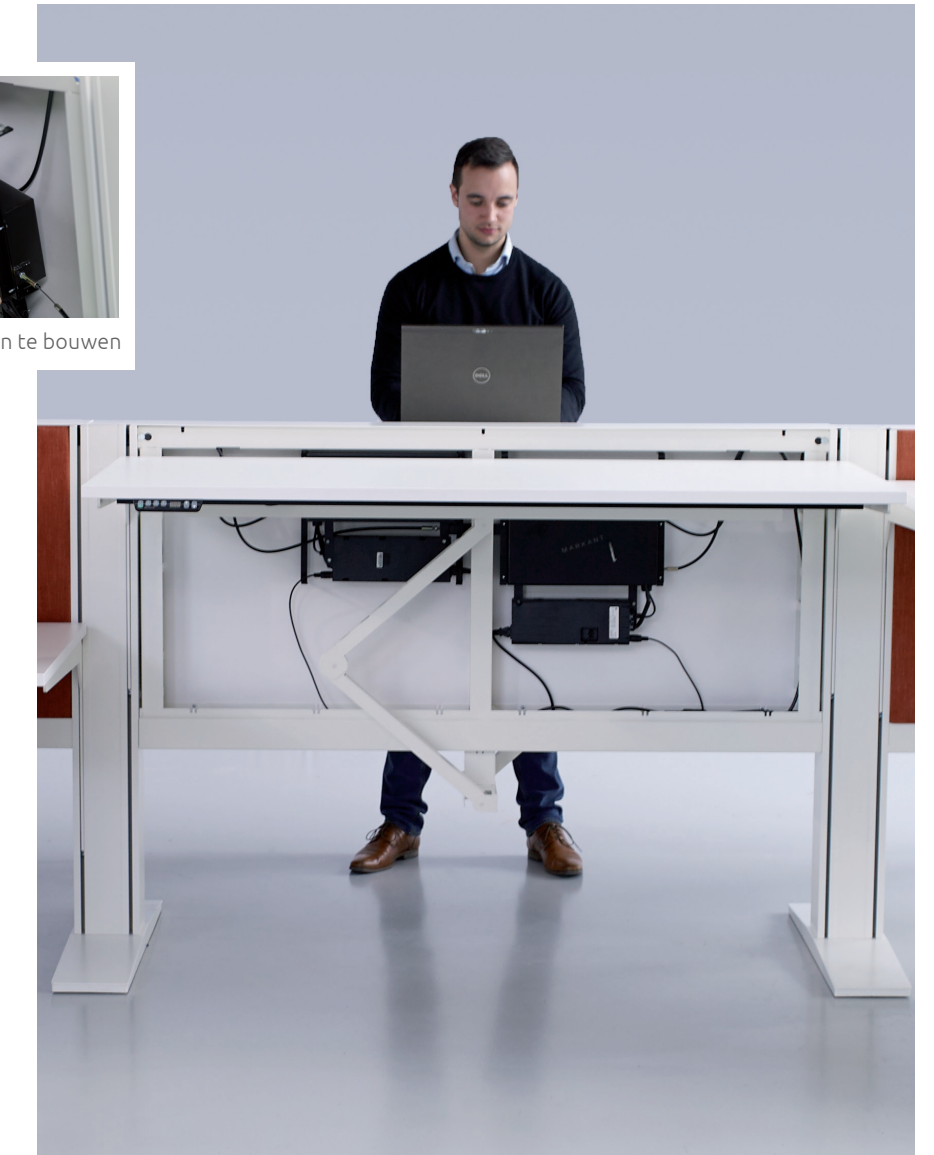

Na montage van de aandrijfunit is uw werkplek geschikt voor Dynamisch Werken.

Hoogte systeemwand 120 cm voor oogcontact tijdens zitten.

Minimale hoogte werkblad is 65 cm (optioneel 58 cm).

Veilige 7,5 cm afstand gegarandeerd tussen werkbladen.

Centrale kabelgoot

Kabelgoot onder blad

Aanvoer vanuit plafond

Elbow garandeert veilige en elektromagnetisch gescheiden kabelgeleiding.

Comfortabele toegang tot kabels en apparaten.

Systeemwand voor opslag overtollige lengte kabels en apparatuur.

Stoelen onder het werkblad om wandelgangen vrij te houden.

Bewegend werken op OxiSeat, gezamenlijk ontwikkeld met TNO.

Aanvoer van kabels vanuit de vloer.

Bridge voor kabelgeleiding over vloer.

MAX KABELMANAGEMENT

Bekabeling van gekoppelde werkbladen, die tot 70 cm in hoogte kunnen variëren, stond centraal bij de ontwikkeling van MAX. De MAX bekabelingmethodiek is onderverdeeld in de vijf segmenten van werkplekbekabeling:

1. Koppeling aan infrastructuur gebouw

Kabels vanaf de vloer, worden opwaarts aangelegd langs de poten, schermen of geïntegreerde MAX kasten naar de systeemwand (de

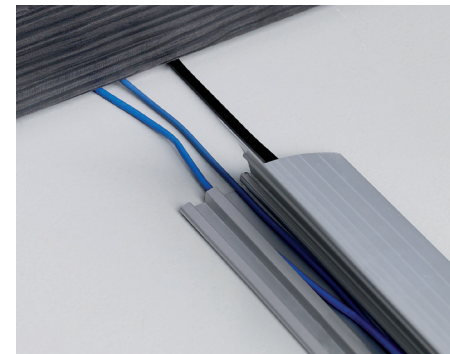

Aanvoer over de vloer

wand tussen werkplekken). De kabels worden daarbij afgeschermd door optionele verticale kabelgoten die aan de onderzijde van de systeemwand worden gehangen.



Aanvoer vanuit het plafond

Kabels vanaf het plafond lopen verticaal door de optionele kabelkolom die loopt tussen plafond en de centrale kabelgoot die alle systeemwanden met elkaar verbindt.

2. Centrale kabelgoot

Aan de bovenzijde van de systeemwanden en poten loopt de Centrale kabelgoot voor transport van kabels naar werkstations.



Bekabeling door Centrale kabelgoot

Daarin zijn reeds bevestigingen aangebracht voor optionele scheidingsplaten tussen netwerk- en stroomkabels. Bij een eventuele upgrade nadien van werkplekken wordt de bestaande bekabeling niet beïnvloed.

3. Opslag kabels en apparatuur in systeemwand

Het overschot aan kabels, netwerkapparaten en thin clients worden opgeborgen in de systeemwand die eenvoudig en snel toegankelijk is d.m.v. afneembare panelen. Ruime verticale en horizontale goten met kabelgeleidingen zorgen voor een solide bekabeling.



Router geplaatst in systeemwand

Voor in te bouwen apparatuur kan het noodzakelijk zijn de optioneel geventileerde versie van de systeemwand toe te passen.



Stekkerblok in systeemwand

Er is ruimte voor bevestiging van stekkerdozen en voor opslag van apparatuur (met een maximale dikte van 83 mm). Aan de onderzijde in het midden bevindt zich de toegang tot het Elbow kabel mechaniek.

4. Bekabeling onder het werkblad



Elektromagnetische scheiding in Elbow

Elbow kabel mechaniek transporteert stroomkabels en netwerkkabels elektromagnetisch gescheiden vanuit de systeemwand naar de kabelgoot onder het verstelbare werkblad.



Kabels van Elbow naar werkblad

Kabels worden veilig aangelegd, onafhankelijk van de hoogte van het werkblad. Onder het werkblad kunnen kabels en stekkerdozen ook worden opgeslagen.

5. Bekabeling boven op het werkblad

Standaard is elk werkblad voorzien van een ruime kabelgoot voor kabels en stekkerdozen van waaruit kabels boven het blad worden gebracht.



Kabelgoot onder werkblad

Markant MediaSpace

Markant MediaSpace is een kabelverdeelruimte met stekkerdoos integratie en systeembevestiging voor een of twee monitorarmen in één en maakt deel uit van het werkblad. Kabels tussen werkblad en systeemwand worden onzichtbaar door de Mediaspace geleid in plaats van rommelige bekabeling achter om het werkblad heen.



BETER OMGAAN MET GEWICHT EN RUIMTE

MAX Wing: nieuw concept voor gezond en productief omgaan met ruimte. De MAX Wing Ergocurve is een totaal nieuwe werksensatie.

Armleggers

Bij gebruik van de MAX Wing Ergocurve wordt het gewicht, gedragen door de wervelkolom, verminderd met een kwart zowel in zittende als staande positie.

De armen worden volledig ondersteund vanaf de elleboog. De comfortabele armleggers zijn geïntegreerd in de Ergocurve verminderen statische belasting van de nekspieren. Gebruikers ervaren dat regelmatig als deels staan in water, in relatie tot de belasting van de wervelkolom.

Voordeel is dat kantoormedewerkers veel minder vermoeid raken en fitter thuis komen met minder nek- en rugklachten. Ook wordt afwisselend staand werken als prettiger ervaren en kan men het werk veel beter volhouden wat grote gezondheids- en productiviteitsvoordelen oplevert.

90% meer werkruimte*

De MAX Wing versie biedt gebruikers tot 90% meer primaire ruimte op het werkblad in vergelijking tot een 80 cm x 180 cm blad met een bijna gelijk oppervlakte.

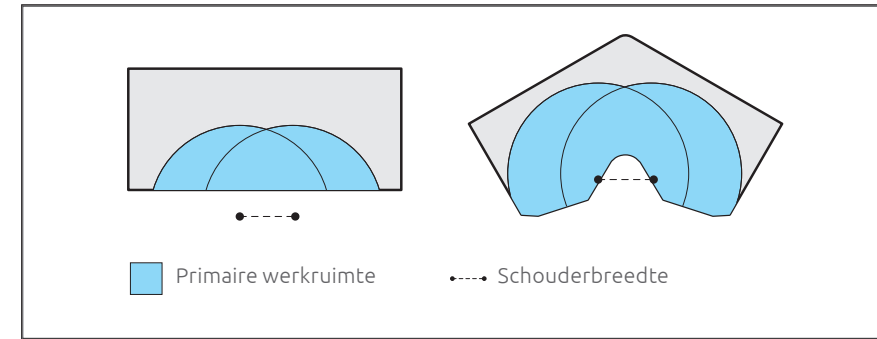

Meer loopruimte en tegelijkertijd ruimtebesparend

In de hiernaast getoonde configuraties van 24 werkplekken is goed te zien dat de loopruimte door het Wing concept wordt vergroot van ontoegankelijk bij rechthoekige werkplekken naar goed toegankelijk bij de Wing vorm. Dit is van doorslaggevend belang bij de preventie van Diabetes II, waarbij het frequent twee minuten bewegen van essentieel belang is.

* Hierbij wordt vanuit de gemiddelde schouderbreedte (bovenaanzicht) een cirkel van 60 cm rond het schoudergewricht geprojecteerd op het werkblad hetgeen de primaire werkruimte aangeeft die bijzonder goed toegankelijk is.

De afbeeldingen hieronder tonen 2 maal 24 werkplekken met bijna gelijke oppervlakte van het werkblad.

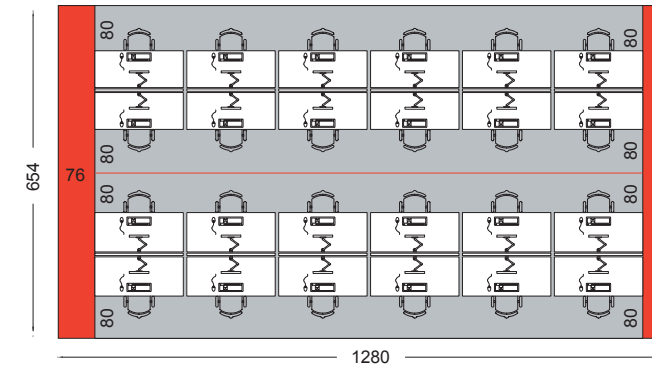

Rechthoekig blad (180x75 cm) zonder loopruimte. Gebruikers krijgen weinig gelegenheid tot beweging.

Boven een configuratie met rechthoekige bladen, onder met Wing bladen. De privéruimte voor gebruikers is hierbij ingesteld op 80 cm.

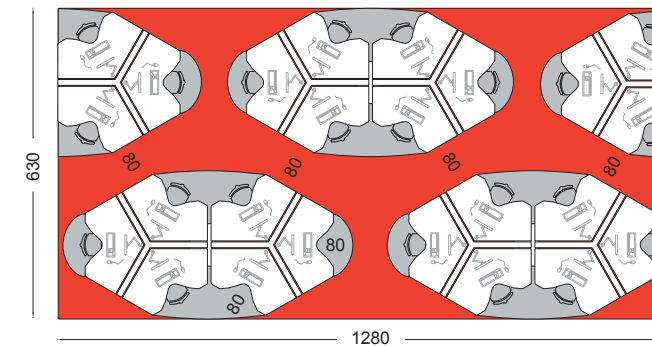

Wing Ergocurve blad (120x120x75 cm) met voldoende loopruimte. Gebruikers krijgen optimale ruimte voor beweging.

■ Persoonlijke ruimte ■ Loopruimte

HOOGTE VERSTEL SYSTEMEN

MAX wordt standaard als **Hoogte Instelbare (HI)** moderne zit werkplek geïnstalleerd.

E-drive is de aandrijfunite waarmee u het standaard systeem (HI) opwaardeert tot een snel (5 cm/sec.) elektrisch traploos zit-sta systeem met botsbeveiliging (tafel gaat automatisch omhoog bij botsing neerwaarts op stoel of ander voorwerp).

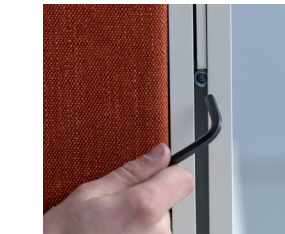

Hoogte Instelbaar (HI)



E-Drive



F-Drive

F-drive maakt het werkblad gewichtloos en traploos in hoogte verstelbaar door deze met de hand te bewegen. De werkplek kan met de duim worden ontgrendeld nadat het systeem 'voelt' dat het werkblad gewichtloos is. Opwaarts is geen ontgrendeling benodigd.

De elleboog van de gebruiker bepaalt daarbij de hoogte van het werkblad in zowel zittende als staande positie. Biometrisch is dat ook altijd exact de juiste hoogte ongeacht het schoeisel dat wordt gedragen of het tijdstip van de dag.

MAX ACCESSOIRES



IB21D20250

Zoom 102

De ZOOM 102 heeft twee scharnieren. U heeft hierdoor onbeperkte instelbaarheid van uw monitor.



IB200250

Zoom 102 Dual

De ZOOM 102 Dual heeft twee armen met twee scharnieren. Speciaal ontwikkeld voor gebruik van meerdere schermen.



IB210050W

Zoom Flex

De Zoom Flex volgt uw bewegingen waardoor u altijd de perfecte instelling van uw monitor heeft.

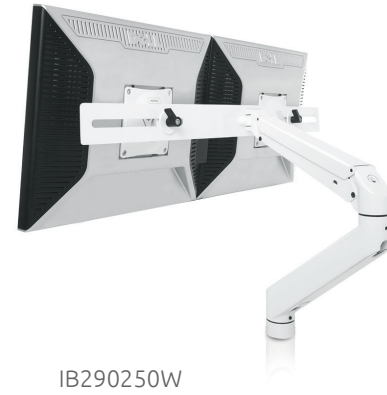

IB290250W

Zoom Flex Dual

Voor het monteren van meerdere beeldschermen.



T41033130

CPU Houders

Voor desktop computers met een apart beeldscherm kunt u de computer veilig onder het bureau monteren. Minder stofopbouw in de computer en diefstal preventief.

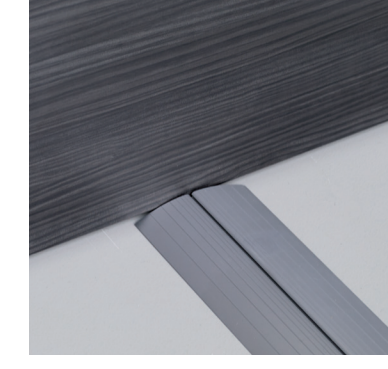

39138010

Kabeltunnel

Indien de stroom en data uit de vloer komen kunt u gebruik maken van de speciale kabeltunnel. Hierdoor zijn uw kabels beschermd tegen kabelbreuk en uw werknemer tegen struikelen.



49890000

Kabelkolom

Zowel data- als stroomkabels worden vanuit het plafond door de kabelkolom onzichtbaar naar de MAX systeemwand geleid.



E-Drive of F-Drive

MAX wordt standaard als Hoogte Instelbare (HI) zit werkplek geïnstalleerd. Achteraf kunt u heel eenvoudig een elektrische of handmatige hoogteverstelling inbouwen.



IB210650W

Q4

Individuele, verticale hoogteverstelling is mogelijk. Het scherm is kantel- en roteerbaar ten behoeve van landscape en portrait. Het modulaire Q4 systeem zorgt voor een gereedschaploze hoogteverstelling en efficiënt kabelmanagement.



39131600

Design module

Stroom en/of data binnen handbereik. Laadt eenvoudig uw laptop en smartphone op vanaf uw werkplek.



DYNAMISCH WERKEN ACCESSOIRES

Dynamisch werken is bij ons: zittend, staand én bewegend werken.

Markant biedt een volledig assortiment aan producten om dit te kunnen doen.



2301400K0T

Oxiseat

Terwijl u (beeldscherm-) werk uitvoert, maakt u met de OxiSeat een virtuele wandeling terwijl u tot 30% sneller leest.

Zittend op de Oxiseat maken uw benen een elliptische beweging maar u bent moeiteloos in staat uw bovenlichaam stil te houden. Hierdoor kunt u geconcentreerd werken. Deze beweging helpt u bij rugklachten en verlaagt de kans op Diabetes II en hart-en-vaat ziekten.



42600000

Zit-sta hulp Balance

De zit-sta hulp Balance is een ideale zelfbalancerende aanvulling op staand vergaderen en staand werken.

Door gebruik van de Balance kunt u rugklachten voorkomen, omdat de heupen niet kantelen en daardoor de ruggengraat in zijn natuurlijke stand blijft.



426203002901

Bureaustoel Amaro

De Amaro is een ergonomische bureaustoel van hoge kwaliteit met uitgebreide instelmogelijkheden. De Amaro wordt uitgevoerd met een synchroon mechaniek voor gelijktijdige verstelling van de zitting en rugleuning.

Met een NPR goedgekeurde zitdiepte-verstelling, individuele gewichtsinstelling en in hoogte verstelbare rugleuning is de Amaro volledig naar wens in te stellen.



2301400K0T

Oxidesk

De Oxidesk is uw ultieme werkplek waar werken en bewegen onbewust samen gaan. Simpel en flexibel. Het ontwerp is zo eigentijds dat het een eye-catcher/ statement is voor ieder kantoor.

In een paar seconden stelt u Oxidesk in op uw maat. Op de Oxidesk kunt u werken, bellen, e-mailen of een krantje lezen, terwijl u onbewust werkt aan een vitaal lichaam en ontspannen geest.

MAX T-RANGE

Met de MAX T-Range zet Markant een zeer scherp geprijsde combidesk zit-sta opstelling in de markt, standaard voorzien van een akoestische scheidingswand waarbij elektrificatie en bekabeling volledig geïntegreerd zijn. Hoogte: 120 cm, Breedte: 160, 180 of 200 cm



MAX 2 T-Range



MAX 3 WING T-Range

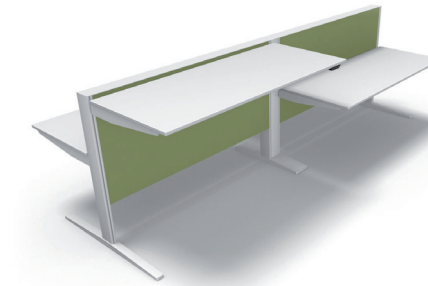

MAX 4 T-Range



MAX 6 WING T-Range

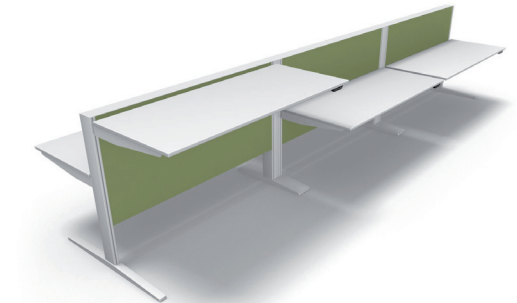

MAX 6 T-Range

MAX PANEL RANGE

De MAX Panel-Range werkplekken bestaan uit clusters van werkplekken die worden afgesloten met panelen aan de uiteinden. De vormgeving van deze panelen is modern en strak door de afwerking rondom met een stalen band. De diverse houtdecoren zorgen voor een warme en uniforme sfeer.

Hoogte: 120 cm, Breedte: 160, 180 of 200 cm

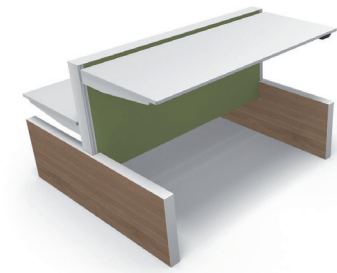

MAX 2 Panel Range

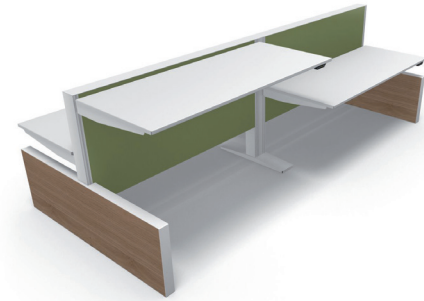

MAX 4 Panel Range

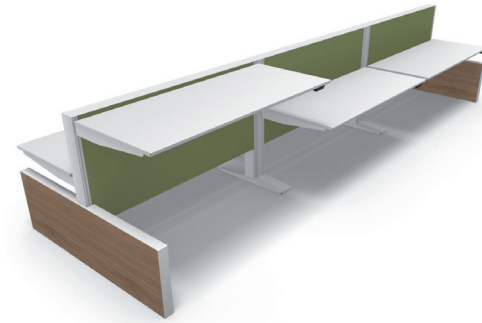

MAX 6 Panel Range

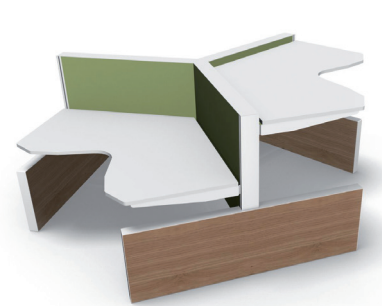

MAX 3 WING Panel Range

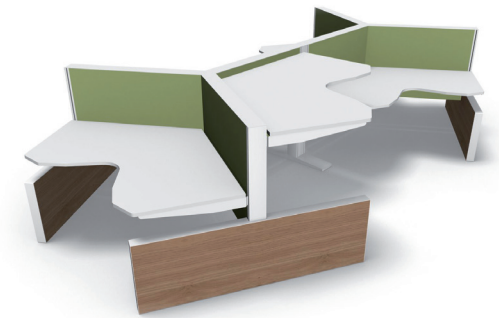

MAX 6 WING Panel Range

MAX SCREEN RANGE

De MAX Screen-Range werkplekken zijn zit-sta werkplekken die ieder worden omsloten door gestoffeerde schermen. De akoestische eigenschappen en de gewaarborgde privacy maken de Screen-Range ideaal voor call centers of concentratiewerkplekken. Een breed scala aan stofkleuren en patronen biedt de mogelijkheid de werkplekken naar eigen smaak uit te voeren. Hoogte: 120 cm, Breedte: 160, 180 of 200 cm



MAX 2 Screen Range

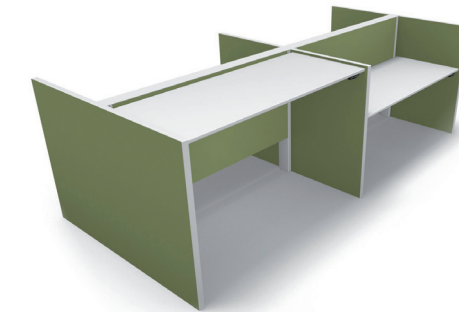

MAX 4 Screen Range



MAX 6 Screen Range



MAX 3 WING Screen Range

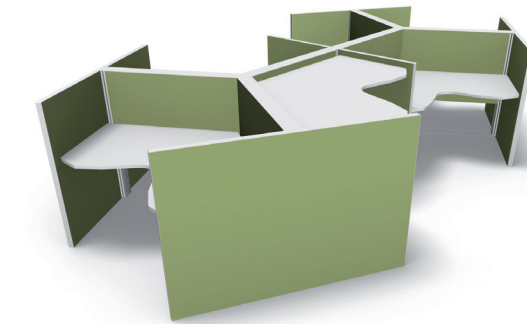

MAX 6 WING Screen Range

TIEN UNIEKE VOORDELEN VAN MAX

1   

Succesvolle start Dynamisch Werken

Het kost mensen tijd om te wennen aan verandering. Het beste is daarom een beperkt aantal werknemers, die dat graag willen, de voordelen van Dynamisch Werken te laten zien en ervaren. Begin bijvoorbeeld eerst met een zit-sta werkplek bij een collega die er meteen mee aan de slag gaat. Het zal aanstekelijk werken en andere collega's enthousiast maken. Zo wordt gezond werken een voorrecht en geen plicht. MAX werkplekken zijn daarom ook zo ontworpen dat u er later eenvoudig de zit-sta functie aan toevoegt

2   

Hinderlijke bekabeling slim weggewerkt

Beweegbare bureaubladen zorgen voor een uitdaging als het gaat om wegwerken van bekabeling voor allerlei kantoorapparatuur. MAX integreert bekabeling vanuit plafond, vloer en wand in een ingenieus systeemscherm tussen de werkplekken. In de schermen zijn kabels onzichtbaar, geordend geplaatst en desgewenst ook elektromagnetisch gescheiden. Het later aanleggen van extra bekabeling en het wijzigen ervan is simpel en snel te realiseren.

 personeelszaken  gezondheid  facilitair

 financieel  productiviteit  architect

3    

Vrij gevoel met Wing Ergocurve

Afwisselend zittend en staand werken, vraagt in beide gevallen om een comfortabele en gezonde houding. De MAX werkplekken zijn daarom ook leverbaar als Wing Ergocurve. Door de vorm van het werkblad zijn armen en ellebogen beter ondersteund. Het verlicht de druk op de wervelkolom met 30 procent. Het voorkomt biomechanische schade aan nek, schouders en rug. Het biedt bovendien 90 procent meer nuttige werkruimte en veel meer loopruimte rond de werkplek. De Wing Ergocurve is ook te combineren met de Oxiseat.

4  

Toekomstvaste investering

MAX werkplekken zijn modulair opgebouwd en daarmee toekomstvast. Als u later upgrades wilt voor werkbladen, schermen of panelen, is dat altijd mogelijk. Ook blijven we zelf innoveren en verder ontwikkelen. Als er nieuwe type werkbladen, panelen en schermen komen in de toekomst, kunt u daarvan profiteren zonder te hoeven investeren in een volledig nieuwe werkplek.

5 

Stijlvol bij verschillende werkhoogten

MAX werkplekken zijn ontworpen vanuit onze jarenlange ervaring in de praktijk en met extra aandacht voor design. Een ruimte met MAX werkplekken ademt zo eenheid uit en biedt rust door de uniforme hoogte van de systeemschermen. Ook als een van de werkbladen hoog staat en de andere laag.

6   

Niet-elektrisch en snel

F-Drive, de niet-elektrische, biometrische versie van onze drive module, beweegt het werkblad net zo snel in hoogte als de gebruiker kan gaan staan of zitten. Het systeem stelt zichzelf in op biometrische wijze. De hoogte wordt daarbij automatisch ingesteld op de maat van de gebruiker. Ongeacht het schoeisel dat iemand die dag bijvoorbeeld draagt, zoals hoge hakken.

7   

Meest stille hoogteverstelling

Niets zo hinderlijk als gebrom van werkplekken die in hoogte worden versteld. De E-drive aandrijving zit in een aandrijfkast in het systeemscherm. Hierdoor wordt het geluid van de motoren enorm gedempt en ondervinden kantoorgenoten geen geluidshinder bij verstelling van werkplekken.

8      

Beste techniek

Onze techniek is erop gericht zoveel mogelijk vrijheid te bieden en een korte installatietijd, met zo min mogelijk gereedschap. De werkplekken zijn dan ook eenvoudig in de systeemwand te hangen. Ook bieden we unieke keuzemogelijkheden in de techniek voor hoogteverstelling: 1. HI (instelbaar door facilitair medewerker), 2. Elektrisch en 3. Biometrisch (niet-elektrisch).

9   

Grootste verstel bereik

We werken internationaal en voor een breed scala aan organisaties. We bieden daarom een groot verstelbereik. Vanaf bovenzijde werkblad een minimumhoogte van 58 centimeter tot maximaal 128 centimeter (bij de T-Range zonder panel-, leg- of tussenkasten). Of van 65 centimeter tot 128 centimeter bij onze standaard versie.

10      

Verantwoord en duurzaam

Met de aanschaf van MAX werkplekken investeert u in duurzame inzetbaarheid, werkplezier en gezondheid van uw medewerkers. Door de lange economische levensduur dragen we ook bij aan circulaire economie. We hergebruiken bovendien onderdelen. We passen voor meer dan 97 procent recyclebare materialen toe. Op sommige onderdelen is dit zelfs 100 procent.

MARKANT WORKWAYS

In de laatste jaren is het werk enorm veranderd. Er is een verschuiving van functie gerelateerde naar activiteit gerelateerde werkplekken. Taken worden steeds gevarieerder, uitdagender, mobieler met meer deadlines. Samenwerking vanuit verschillend gebieden en tijdzones komt vaak voor.

Werknemers hebben plekken nodig waar ze kunnen ontspannen en/of ongestoord kunnen werken. Professionals hebben een fysieke omgeving nodig die niet alleen onder-

steuning biedt, maar ook opnieuw energie geeft en hen inspireert. Informele werkomgevingen binnen een kantoor stimuleren ontmoetingen, creativiteit en uitwisseling van ideeën.

Breng het comfort van thuis naar het kantoor en creëer de beste plek om te werken. Zo wordt het fysieke karakter en de sociale ervaring van de werkvloer veranderd. Het stimuleert flexwerkers meer tijd op kantoor door te brengen.

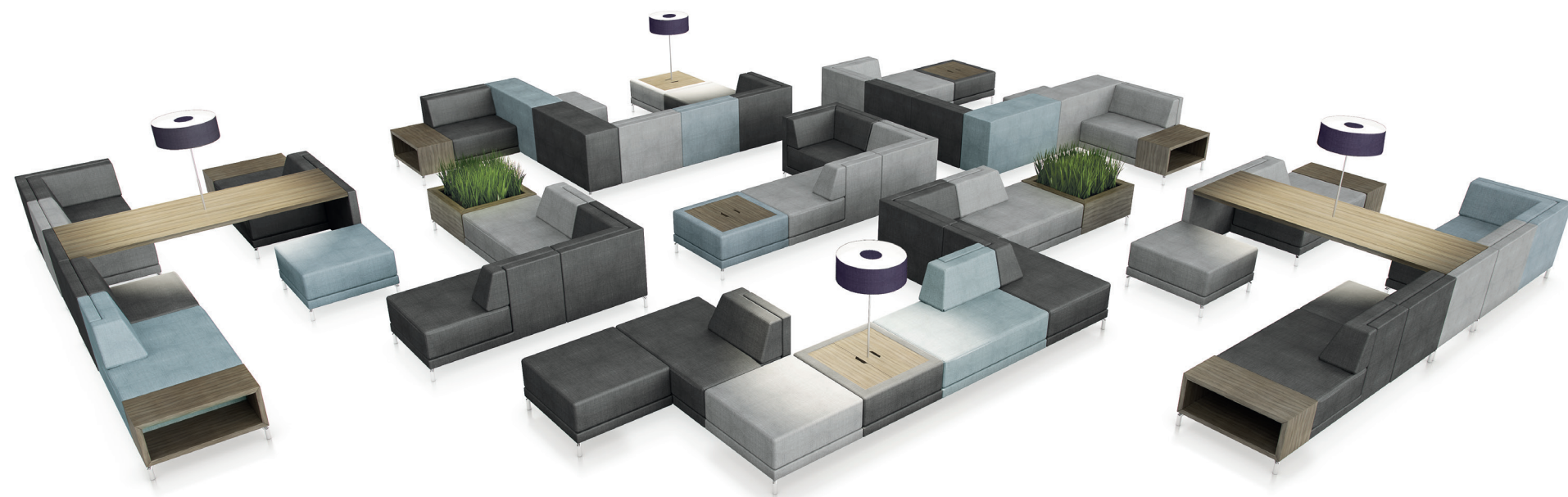

Bij Agile working worden projecten opgedeeld in een serie van korte en overzichtelijke deelprojecten. Projectteams werken intensief samen, communiceren persoonlijk met elkaar en regelmatig met andere stakeholders. Teams leveren aan het einde van iedere subproject bruikbaar resultaat en stellen opnieuw de prioriteiten.

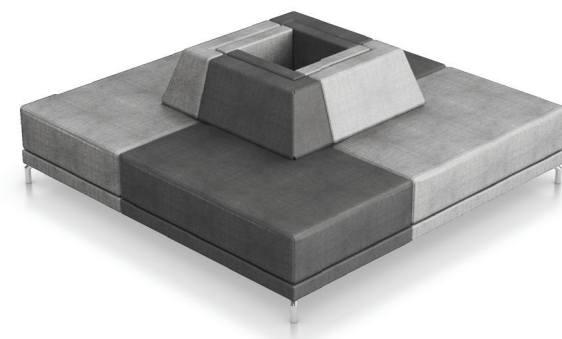

Maak uw Workways compleet met de speciaal voor Workways ontwikkelde slimme accessoires.

MARKANT MATRIX

Markant Matrix is een uniek, bijzonder stil (39 dB) zit-sta bureau: één frame, voor-geassembleerd en verpakt in een stevige, handzame kartonnen doos. Het frame is uitklapbaar en telescopisch waardoor het past onder bladen met een breedte van 120 tot 200 cm.

Het onderstel beweegt bijzonder snel met 40 mm/sec en is bijzonder snel te installeren. Met een hoogteverstelling van 65 - 130 cm voldoet Matrix aan alle benodigde normen. Dat maakt Matrix tot de ideale zit-sta werkplek voor het kantoor, thuis, studieruimte of werkplaats.

Matrix maakt gebruik van een intelligente control unit voor de aandrijving van de motoren. De beweging start met oplopende snelheid tot het eindpunt bijna is bereikt. Daarna daalt de snelheid totdat de tafel stopt.

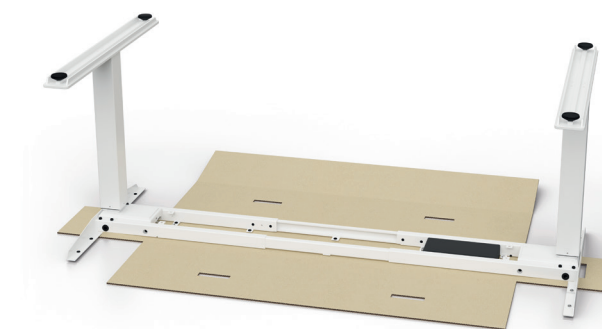
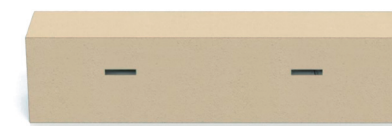

PEOPLE PLANET PROFIT

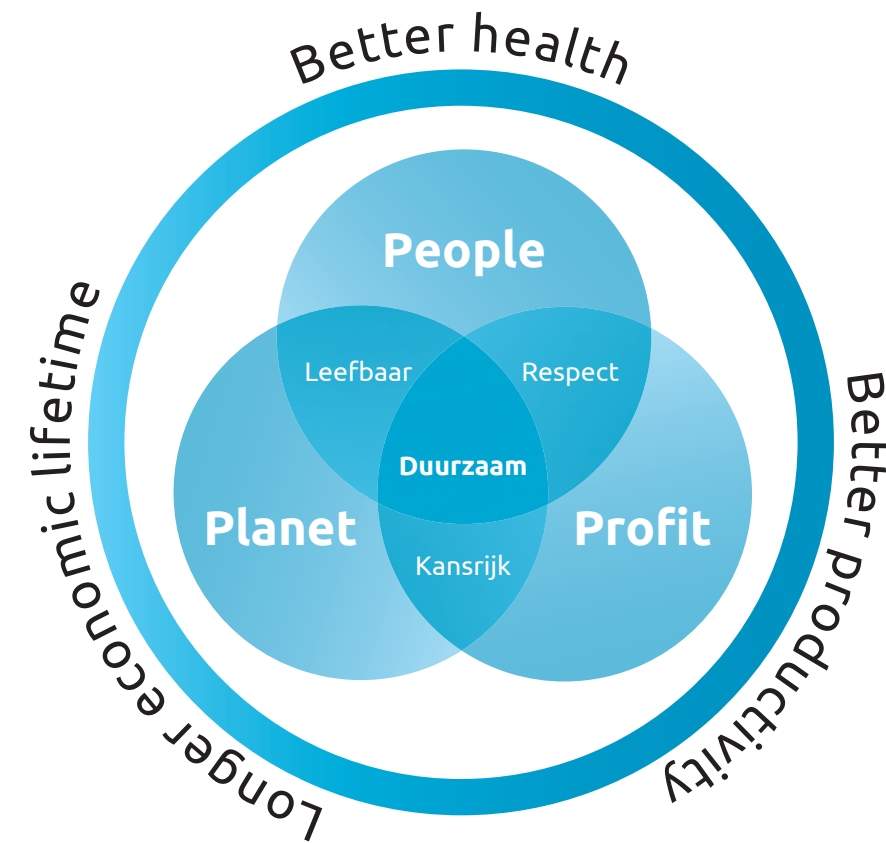

Respect bepaalt de relatie tussen 'People' (beloning en emolumenten) en 'Profit' (productiviteit en verantwoordelijkheid). MAX levert een flinke bijdrage aan productiviteit voor 'Profit' en gezondheid voor 'People'.

Kansrijkheid definieert de haalbaarheid van projecten op het snijvlak tussen Profit en Planet. Mits goed geïmplementeerd, worden investeringen in MAX binnen één tot twee jaar terugverdiend en is de belasting van het milieu minimaal.

Leefbaarheid maakt projecten uitvoerbaar of juist niet, op de scheiding tussen 'Planet' en 'People'. Het uitbannen van auto's is weliswaar goed voor 'Planet' maar vindt onvoldoende draagvlak bij 'People'.

Gebruikers zijn na enkele maanden uiterst tevreden over de gerealiseerde vooruitgang met MAX. Door de grote mate van aanpasbaarheid van kleur- en functionaliteit is de **economische** levensduur bijzonder lang.

PEOPLE - duurzame inzet van kantoorwerkers

Jarenlang nam de productiviteit van kantoorwerkers toe door inzet van computertechnologie. Nadeel daarvan is dat kantoorwerkers langdurig zitten met alle nadelige gevolgen van dien.

Meer dan 1 miljoen Nederlandse mensen hebben diabetes met als belangrijke oorzaak het enorm toegenomen aantal dagelijkse zittingen, eetgewoontes en gebrek aan beweging. Als deze leefstijl (op het kantoor) niet wijzigt, wordt gezondheidszorg volledig onbetaalbaar en is er steeds minder perspectief voor kantoorwerkers voor de periode na afloop van hun werkzame leven.

Het veranderen van leefstijl is dan ook belangrijker dan de aanschaf van middelen voor een productiever en gezonder leven. MAX is dan ook ontwikkeld met als uitgangspunt de implementatie ervan in organisaties te faciliteren.

Ons advies aan kantoormedewerkers is dan ook om nu al in uw gezondheid te investeren door thuis en op het werk regelmatig te wisselen van zithouding naar een sta-positie of nog beter elk half uur een korte wandeling van twee minuten te maken. Ook is het goed om vijf dagen per week minimaal 10.000 stappen te zetten en regelmatig uw hartslag bij het sporten flink op te jagen. Dat is niet alleen een investering voor de lange termijn maar het levert ook

direct een fors rendement op in de vorm van minder stress, meer zelfvertrouwen, minder ziekteverzuim, een betere carrière en veel meer energie gedurende de dag en avond.

PLANET - verlenging economische levensduur

Grote ecologische winst wordt behaald door de enorme mogelijkheden die MAX biedt voor hergebruik van onderdelen of het gehele meubel door het panelenconcept waardoor stoffering en hout geen vast onderdeel uitmaken van het meubilair. Kleuraspecten worden daardoor snel en eenvoudig uitwisselbaar waardoor tijd minder vat heeft op de inrichting. Aandrijfelementen zijn modulair waardoor het meubel in de loop van de tijd eenvoudig kan worden opgewaardeerd naar nieuwe mogelijkheden met behoud van het origineel geleverde framework. MAX meubilair wordt voor meer dan 97% vervaardigd uit recyclebare materialen. Bureaubladen dragen het FSC® en het PEFC™ keurmerk. Voor de aankleding van het meubilair worden Ecopanelen gebruikt. Deze bestaan uit 100% PET (100% gerecycled) materiaal en zijn gecertificeerd als Global GreenTag Level A.

PROFIT - meer winst door hogere productiviteit

Verhoging van de 'bottom-line' bedrijfswinst door kwalitatief betere medewerkers met een hogere productiviteit en creativiteit en een lager ziekteverzuim.

MARKANT

health & productivity



www.markantoffice.com

Kom een dagje proefwerken in ons
Experience Center in Houten.

Bel voor een afspraak 030 693 69 69 of stuur
een e-mail naar info@markantoffice.com



BS-EN 527-1
& BS-EN 527-2

